



BEST OF THE BEST

www.becasmedikal.com.tr



Dünya İçin Teknoloji Üretmeyi Seviyoruz!

www.becamedikal.com.tr



Teknoloji ve tecrübelerimizi serptik tüm cihazlarımıza bu yola çıkarken. Çalışmalarımızı ve arařtırmalarımızı, hep daha iyiye, emin adımlarla ilerlemek için azimle yaptık.

Becas Ailesi kavramı yapı taşı oldu. Bizlere inanan aile fertlerimizin başarısı için uyumadık bazen gecelerce. Emin adımlarla ilerledik. Çünkü biliyorduk ki Becas Ailesi teknolojinin en kalitelisini hak ediyor.

Bizlere inanan her noktaya sonsuz teşekkürlerimi sunuyorum. Dünya Becas ailesini tanımalı, zaman ülkemizi temsil etme zamanı.

Saygılarımla.



Burcu Soydan
Becas Medikal CEO



Dört mevsim uygulama yapabilmemiz ve mükemmel sonuçlar almanız için ürettiğimiz
B8 Platinum şimdi sizi bekliyor!



DOKUNMATİK EKРАН



35 DAKİKA İŞLEM SÜRESİ



-10°C BUZ BAŞLIK



4 MEVSİM KULLANIM



1 SANİYEDE 10 ATIŞ



STERİLİZASYON ÖZELLİĞİ



ACIL DURUM BUTONU



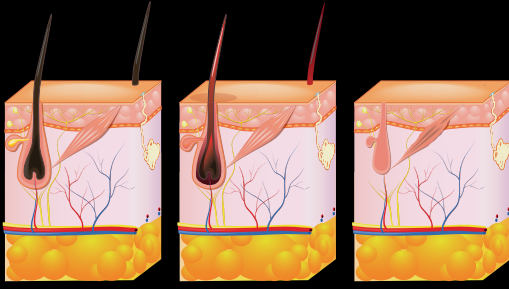

Uygulama Öncesi

Uygulama Sonrası

> Amerikan Bar Başlık

B8 Platinum'da kullanılan Amerikan Bar Başlık ürün kalitesi sayesinde 40.000.000 'a kadar atış yapılmasını sağlar. Diğer cihazlardaki kullanılan başlıklara göre çok daha verimli ve stabil çalışır.

> Quartz Safir Cam

Quartz Safir Cam, uygulama sırasında kılların başlığa yapışması önler, kullanıcı ve uygulama yapılan kişi için konforu üst seviyeye taşır.

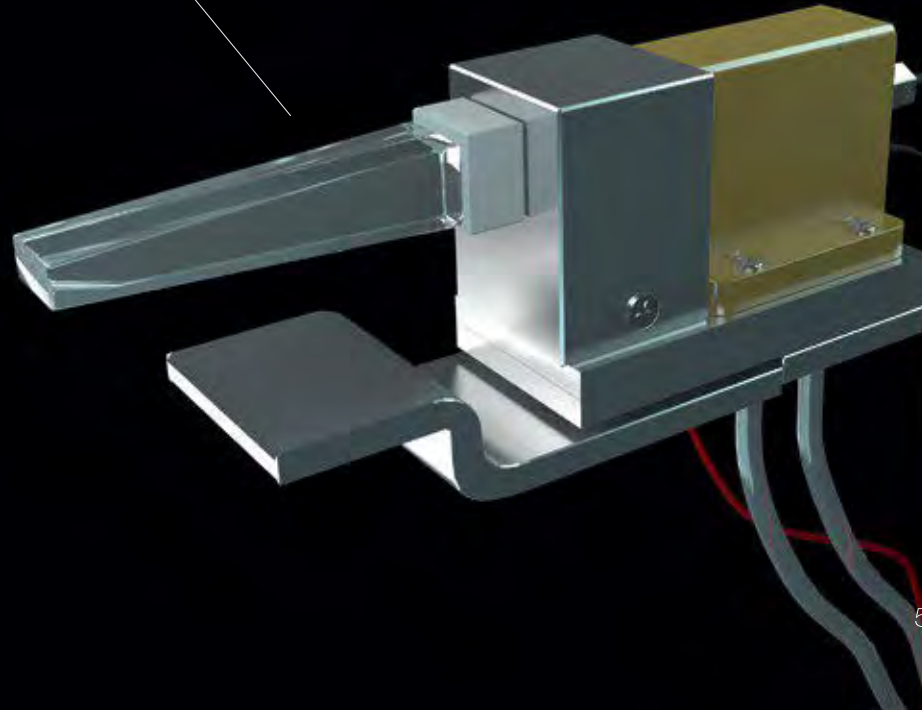

> Buz Başlık

-10°C'ye kadar soğuyabilen buz başlık ile cildin maruz kaldığı sıcaklığı normal seviyeye düşürerek yanma riskini minimum seviyeye indiriyor



> 1 Saniyede 10 Atış

Ayarlanabilir programı ile 1 saniyede 10'a kadar atış yapabilme özelliğiyle B8 Platinum bu konuda da rakiplerine fark atıyor.



> Özel Yazılım Desteği

Kadın ve erkeklere özel yazılım sayesinde, en başarılı ve kısa seanslarda mükemmel sonuçlar!

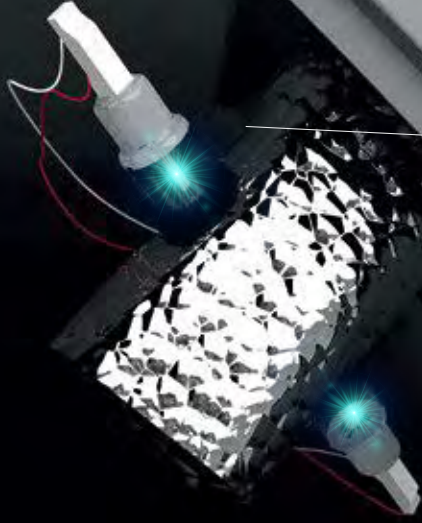

> Başlık Sterilizasyon Sistemi

B8 Platinum insan sağlığına önem veren başlık sterilizasyon sistemini sizlere standart olarak sunuyor. Patentli ve benzeri bulunmayan bu sistem B8 Platinum'da kullanıcıya standart bir özellik olarak sunuluyor.

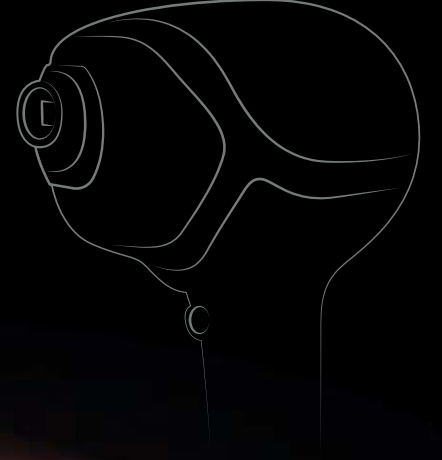

> Yeni Nesil Soğutma Sistemi

Soğutma standartlarının dışına çıkmayı başaran B8 Platinum, cihazın genel soğutma performansını üst seviyeye çıkararak, uzun süreli ve emniyetli kullanım sağlar.



> Başlık Temizleme Yuvası

Dünyada ilk ve tek olarak sunulan bu patentli özellik B8 Platinum'un başlığının bu yuvaya bırakılmasıyla kendi kendini temizleme özelliğine sahip.

> Acil Durum Butonu

Herhangi bir acil durumda tek dokunuşla tüm sistemi durduran ve kullanıcıya güvenli kullanım imkanı veren bir sistem!

> 10.4" Dokunmatik Ekran

Gövdesine entegre edilen 10.4 inc'lik dokunmatik ekran özelliğine sahip B8 Platinum hızlı ve rahat kullanım imkanı sağlar.

> Carbon Kaplama

Porsche araçlarında da kullanılan carbon kaplama, B8 Platinum kabininin şık görünmesini sağlıyor.



Üstün B-Eight Platinum teknolojisinin tecrübe ile harmanlanmış hali, bir diode lazer sisteminin gelebileceği en son nokta B- Eight Platinum artık sizlerle.

Sahip olduğu çift soğutma sistemi -10 derece buz başlık ile piyasadaki en soğuk başlığa sahip cihazdır. Bu sayede konforlu ve acısız uygulama imkanı sunar.

Sadece B-Eight Platinum cihazlarında olan kadın ve erkeklere özel yazılım sayesinde en az seans sayılarında en mükemmel sonuçlara ulaşmak mümkündür.

Cihazın kendi başlığını sterilize edebilmesi sayesinde her bölgede ve farklı müşterilerde güvenle işlem yapılır.

35 dk lık komple vücut işlem süresine imkan tanıyan saniyede 10 atışa kadar çıkabilen ütüleme sistem B- Eight Platinum ile çalışmak bir ayrıcalıktır.



4 Mevsim Kullanım

Beight DIODE LASER

Her Atışta Yeni Bir Mucize
Bu Mucizeye Siz de Tanık Olun!



ACİL DURUM BUTONU



1 SANİYEDE 10 ATIŞ



35 DAKIKA İŞLEM SÜRESİ



STERİLİZASYON ÖZELLİĞİ



- 5°C BUZ BAŞLIK



DOKUNMATİK EKREN



Saniyede 10 Atış

B-Eight Lazer Epilasyon Cihazı kullanıcılarına saniyede 10 atışa kadar atış yapma imkanı sağlıyor.



- 5°C Buz Başlık

Başlıkta bulunan soğutucuyla -5°C'ye kadar inmesi olası yanma riskini minimum seviyeye indirerek insan sağlığına verdiği önemi gösteriyor.

Tetik Sistemi

Kullanıcı için oldukça kullanışlı olan tetik sistemi kolay ve konforlu bir kullanım sağlıyor. B-Eight'e hakimiyet kurulmasını kolaylaştıran tetik butonu her zaman elinizin altında!



- B-eight diode lazerin dünyada sadece kendisine patentli sterilizasyon özelliği ile tüm mikroorganizmaların her türlü canlı formundan temizlenmesini sağlamaktadır.
- 3 adet hazır uygulama programına sahip B-Eight, seçtiğiniz tekli ikili ve üçlü atışlarda atış sayısı kadar uygulama yapar ve durur.
- Uluslararası tecrübemiz ile 2017 ihracat birincisi B-Eight Diode Lazer cihazımız ülkemizi dünya arenasında da temsil etmektedir.

B-eight Diode ütüleme lazer epilasyon 2015 yılında ülkemizde marka oldu ve lazer epilasyon uygulamaları başka bir boyuta taşındı. Gördüğü talep ile aradan geçen yıllarda B-eight cihazı çok popüler oldu, artık orjinal ütüleme epilasyon teknolojisi ile yaz aylarında durmak yok, dört mevsim lazer epilasyon yaptırılabilir.

Kontakt soğutması diğer cihazların aksine - 5°C'ye kadar soğutup, başlığı uygulama esnasında buz tutacak kıvama kadar geliyor.

Acısız ve ağrısız olması işte buradan geliyor. Tedavi seans süreleri artık tüm vücut için ortalama 35 dakika sürüyor. Çünkü saniyede 10 atış yapıyor ve uygulama başlığının spot size 12x12. Patentli sterilizasyon teknolojisi ise hastalık bulaşma riskini ortadan kaldırıyor.

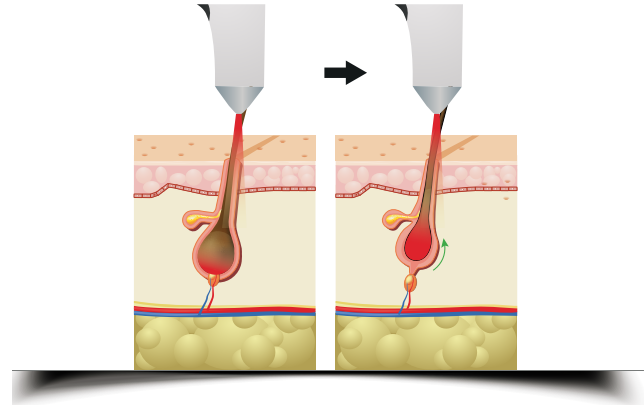

- 8 inc'lik Dik Dokunmatik ekran özelliğine sahip olan B-Eight hızlı ve rahat kullanım imkanı sağlar.
- 808 Nanometre Amerikan Diode başlığına sahip olup, 10 Hz hızında, peltiel ve iklimatik soğutma sistemi ile hızlı ve güvenli uygulama sağlar.

B-eight DIODE LASER

Lazer Tipi	DIODE LASER (Ütüleme)
Güç	600 WATT
Dalga Boyu	808 nm
Spot Alan	12 x 12 mm
Ekran Ölçüsü	8" Dokunmatik Ekran
Başlık Soğutma	Peltier Soğutma
Cihaz Soğutma	Klimatik Su Soğutma
Çalışma Voltajı	220V / 15A max 50/60 Hz
Enerji	SHR 12J /cm2



Beight URBAN

Hayat Şimdi Daha Renkli, Daha Özgür!
Beight Urban Hayatı Daha da Renklendiriyor



Beight URBAN



Acil Durum Butonu



1 Saniyede 10 Atış



35 Dakika İşlem Süresi



Dokunmatik Ekran



- 3°C Buz Başlık



4 Mevsim Kullanım



Gövde Renk Seçeneği

İşletmenizin yapısına veya zevkinize göre farklı gövde renk seçeneklerinden birini tercih edebilirsiniz.

Saniyede 10 atış yapan ve başlık ucunda ki soğutucusu -3C'ye kadar inen rakipsiz bir teknoloji. Ütüleme Epilasyon bir ayrıcalıktır ve B-Eight Urban diod lazer sistemi de bu ayrıcalığın bir numaralı markasıdır.

- 8 inc'lik dik dokunmatik ekran özelliğine sahip olan B-Eight Urban hızlı ve rahat kullanım imkanı sağlar.
- 808 Nanometre Amerikan Diode başlığına sahip olup, 10 Hz hızında, peltiel ve klimatik soğutma sistemi ile hızlı ve güvenli uygulama sağlar.



Değişimi her yönüyle *hisset!*





Kavitasyon Başlığı

Kavitasyon başlığı, vücutta uygulama yapılan bölgeyi iz bırakmadan, ağrısız, sızısız bir şekilde eritmek için kullanılır.

Display Sistem

Çift başlığı sayesinde 2 farklı bölgede aynı anda uygulama ve başlıklarda bulunan display ekranlar sayesinde tüm bilgileri görebilme imkanı sağlıyor.



Küçük Başlık

Küçük başlığı sayesinde göğüs ve kol bölgelerinde daha konforlu uygulama yapılmasını sağlıyor.



360° Başlık Tasarımı

B-Cryo 360° 'yi diğer cihazlardan ayıran en önemli özelliği, uygulama yapılan bölgeyi 360° sarması ve dondurması sayesinde daha konforlu ve doğru bir kullanım sunmasıdır.



Dokunmatik Ekran Sistemi

10" lik dokunmatik ekranı ve kolay anlaşılır arayüzü ile kullanıcılarına kullanım kolaylığı sağlıyor.

Değiştirilebilir Başlık Sistemi

B Cryo 360°'nin kolay değiştirilebilir 3 farklı boydaki başlıklarının tümünde 360° özelliği kullanıcılarına standart olarak sunuluyor. Değiştirilebilir 3 farklı boydaki başlıqlarıyla B Cryo 360° rakipleriyle olan farkını gösteriyor.



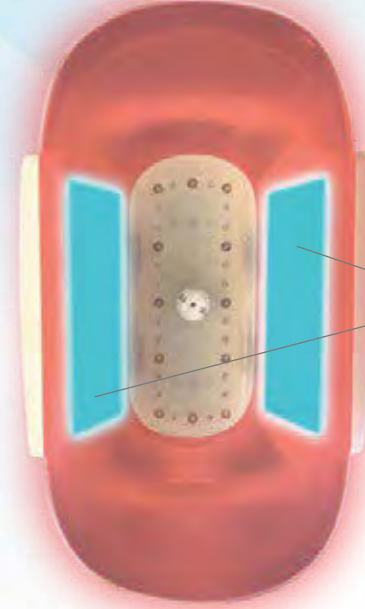

**DiĞER
MARKALAR**

Sadece Sađ ve Sol
Peltierlerle Sođutma

B Cryo 360°'nin Bařlık Yapısı

Vakumlama yapılan bölgenin 360° sođutulabilmesidir. B-Cryo 360 dıřındaki tüm cihazlarda bu sođutma 360° olmaz, bařlık iinde sadece sađ ve solda bulunan iki metal peltierden olur. İřte bu yüzden B-Cryo 360 uygulama yapılan bölgede dengeli ve maksimum incelme sađlayabilen tek cihazdır. B-Cryo'nun 360° sođutabilen bařlıđı sayesinde sođuk yanıđı ve diđer tüm riskleri minimum seviyeye indirerek ve bařarı oranını maksimum seviyeye ıkartıyor.

Diđer Markaların Bařlık Yapısı

Sektörde kullanılan diđer sođutucu bařlıklar, sadece sađ ve solunda bulunan peltierlerin temas ettiđi bölgede iřlem yaparak sađlıklı bir iřlem yapılmasını engelliyor. Sođuk yanıđı riskini üst seviyeye ıkaran bu bařlık bařarı oranını oldukça dıřürüyor.



B-GOLD

Her Zaman Genç Olmaya Deęer
Altın İęnenin Gençleştirme Etkisine İnanamayacaksınız

> Vakumlu Özel Başlık (Patentli)

Vakumlu fraksiyonel radyo frekans teknolojisi sayesinde hiçbir acı ve ağrı hissi olmaksızın cilt altındaki hedef noktalara altın kaplı iğneler ile radyo akımı verilir. Böylelikle cildin kendini onarma ve yenileme mekanizması harekete geçirilir. 10'lu, 25'li ve 64'lü üç farklı iğne seçeneği mevcuttur, uzman uygulama yapacağı alanın büyüklüğüne göre seçim yapılabilir.

> Soğutucu Başlık

Fraksiyonel Radyofrekans uygulamasından hemen sonra cryo başlık uygulanır, bu sayede kızarıklık ve acı hissinin tamamen önüne geçilip konforlu bir uygulama sunulmuş olur.

> Akıllı Ekran

Kullanıcının seanslarını rahatlıkla gerçekleştirmesi için hemen hemen tüm cihazlarımızda olduğu gibi kolay arayüzü ve dokunmatik ekranı ile kullanıcıyı teknolojiyle buluşturuyor.



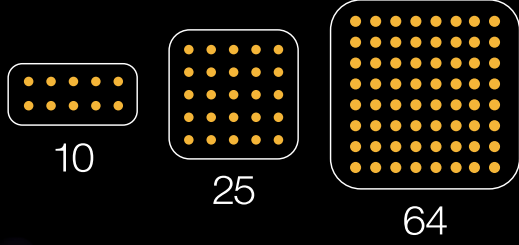

> Farklı İğne Seçenekleri

B-Gold'un değiştirilebilen başlık sistemiyle altın iğneler 10'lu 25'li ve 64'lü olarak 3 farklı boyda kullanılabilir. Aynı zamanda iğnesiz radyo frekans başlığı da mevcuttur.

> Vakum Başlık Sistemi

Özel patentli vakum başlığı sayesinde acı ve ağrı hissiyatı olmaksızın konforlu uygulama imkanı sunar.

> Altın Kaplama İğneler

B-Gold'un altın kaplama iğneleri farklı derinlik ayarı ile cilde hiçbir şekilde zarar vermez.

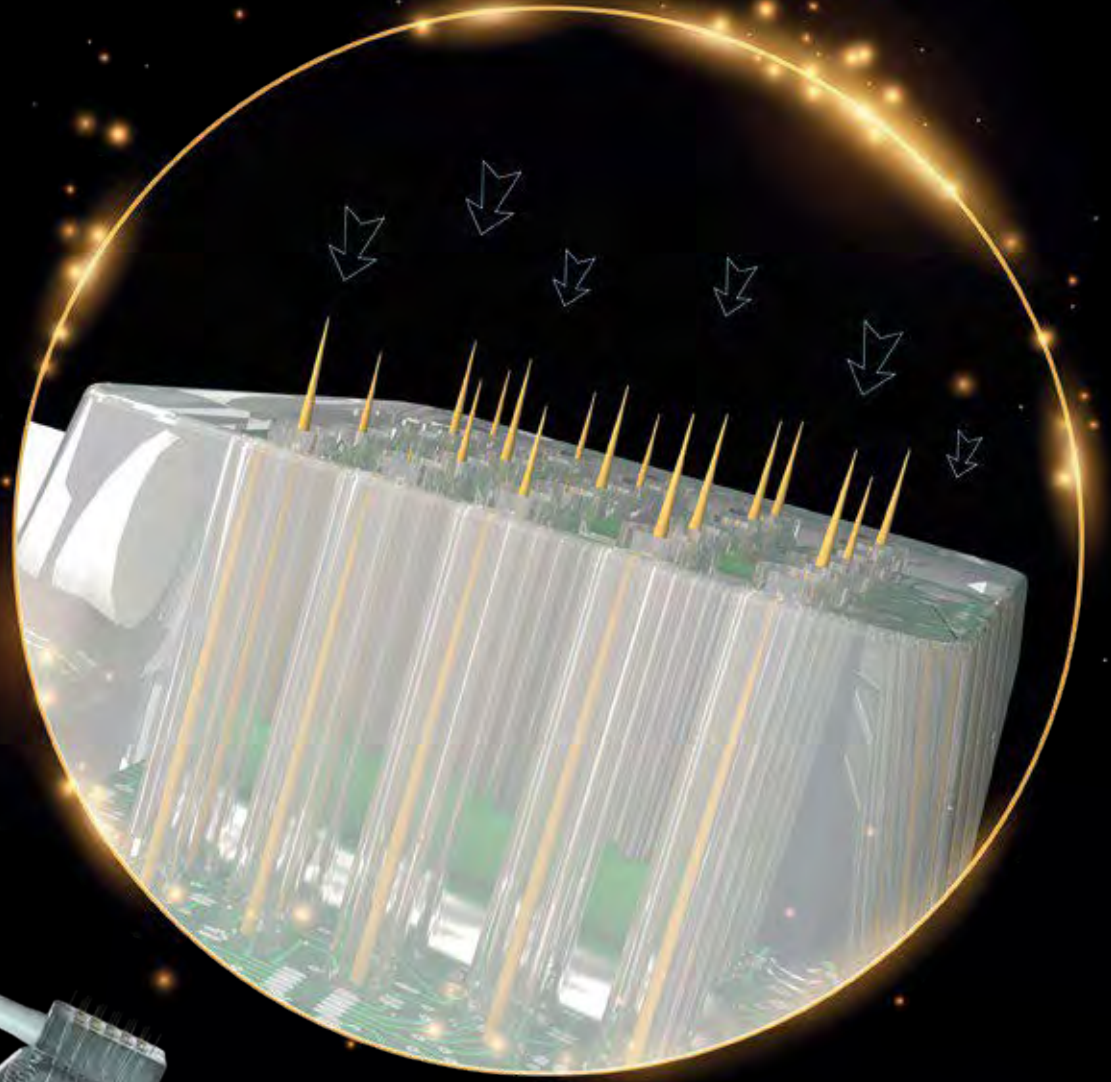

B-GOLD



Kullanım Alanları

- » İnce kırışıklıkların giderilmesi,
- » Vücuttaki sarkmaların toparlanması,
- » Cilt gençleştirme,
- » Sivilce izi, çukurluk ve yara izlerinin giderilmesi,
- » Yanık izleri tedavisi,
- » Gözaltı morluklarının tedavisi,
- » Hamilelik çatlakları,
- » Gözenek sıkılaştırma,
- » Akne tedavisi,
- » Boyun ve dekolte bölgesini toparlamada önemli rol oynar.

Altın İğne, Radyo Frekans, Dermapen uygulamaları için özel olarak üretilmiştir.





Su Gibi Berrak Bir Cilt İçin

Hydra başlıklarla birlikte kullanılan 4 ayrı solüsyon ile her cilt tipinde derinlemesine temizlik, peeling ve el değdirmeden siyah nokta temizliği yapılabilir. Cihaz kendi kendini temizleyebilme özelliği ile sektördeki cihazlardan ayrılmaktadır.

Frimatör ve yüksek frekans başlıklar ile cildin derinlemesine temizlenmesi, dezenfeksiyonu ve gözeneklerin sıkılaştırılması sağlanırken, SOS- Serum oksijen sprey başlık sayesinde cildin oksijene doyması, hücre yenilenmesinin maksimum düzeyde aktive edilmesi ve en derinlere kadar ürün penetrasyonu sağlanmış olur.

Led terapi sayesinde kolajen ve elastin stimülasyonu sağlanır. Ve sadece bu cihazda bulunan Gemeo kapsül uygulama tekniği ile cilt lekeleri ve kırışıklarda anında gözle görülür sonuç sağlar. Cildin oksijenlenmesi artırılır. Çok ayrıcalıklı ve kişiye özel yapılan bir uygulamadır. Meomassage özelliği sayesinde mikro sirkülasyonun hızlandırılmasını sağlar.



Kamera Başlık

Cihazın özel kamerası ve HD Ekranı sayesinde bakıma başlamadan önce cilt detaylı ve sağlıklı şekilde analiz edilip doğru bakım programının belirlenmesi sağlar. Aynı zamanda lazer epilasyon öncesinde kıl kökü analizi yapılabilmesi içinde kameranın çok faydası bulunmaktadır. Cildinin görüntüsünü 500 kez büyümüş halde ekranda gören danışanların cilt bakımı ve ürün kullanımı konusunda çok daha motive ve disiplinli yaklaşımları gözlemlenmiştir.

Teknik Özellikler

Boyutları	48 x 40 x 110 cm
Renk	Beyaz
Net Ağırlık	24 Kg.
Çıkış Voltajı	50 VA
Ekipman Güvenlik Sınıfı	I sınıf BF Tip
Solüsyon	4 Farklı Seçenek
Başlık Seçeneği	6 Farklı Seçenek

Aqua Başlık

4 farklı solüsyon ile kullanılan bu özel başlık ile cilde ihtiyacına göre laktik asit, salisilik asit veya hyaluronik asit verilip vakum ile geri çekilerek cildin derinlemesine temizlenmesi ve nemlendirilmesi sağlanır.

Her bölgeye uygun farklı büyüklükte uçlar mevcuttur. Ayrıca 4. solüsyon ile cihaz kendini temizleyebilmektedir. Bu diğer Hydrafacial cihazlarında bulunmayan çok önemli bir özelliktir.

Oxygimeo Başlık

Kişinin cilt ihtiyacına göre leke veya antiaging özellikte seçim yapılabilecek iki çeşit uç mevcuttur. Bu uç cihazın Oxygimeo başlığına takılır ve cilde uygun jel sürüldükten sonra bu başlık ile cilt yüzeyinde çalışılır.

Yoğun olarak karbondioksite maruz bırakılan cilt hücre metabolizması sayesinde normalde hiç olmayacağı kadar oksijenle doyar, lekeler açılır ve kırışıklıklardan eser kalmaz.

Frimatör Fırça Başlık

5 farklı uç ile kullanılabilen bu başlık sayesinde ciltte ki ölü hücre tabakasının derinlemesine temizlenmesi ve cildin nefes alması sağlanır. Kusursuz bir cilt bakımı için vazgeçilmez olan bu uygulama ile kuru ve/veya ıslak peeling işlemi yapılır, kan dolaşımı hızlandırılır. Fırçanın dönüş hızı cildin durumuna göre ayarlanabilir.

Yüksek Frekans

4 farklı büyüklük ve şekilde ki prob ile kullanılan bu başlık uygulanan etken maddelerin cilt tarafından daha iyi emilimine olanak tanırken aynı zamanda porların daralmasına ve aknelere yardımcı olur. Mikrop öldürücüdür ve ozon oluşumuna bağlı olarak antibakteriyel etkilidir. Tıkanmış gözenekleri açar, cildin nefes almasını sağlar ve kan dolaşımını artırarak cildin daha sağlıklı bir görünüme kazanmasını sağlar.

SOS - Serum Oksijen Sprey Başlık

Dermokozmetik ürünlerin cilt altına yüksek basınçla yedirilmesini sağlayan bu başlık iğneli yöntemlere alternatiftir. Cildin oksijene doyması ve nemlenmesini sağlar. Cildi canlandırır, kan dolaşımını hızlandırır bu yönü ile antiaging ve leke tedavilerinin vazgeçilmez bir parçasıdır. Yüz kaslarının çalışması sağlanır.

B-RF RADYOFREKANS

Gençleştirmek İçin Bu Frekansta Kalın B-RF Radyofrekans ile Yüzlerde Gençlik Etkisi

Piyasadaki klasik Radyofrekansların aksine B-Rf Radyofrekans vakumlu 3 farklı boydaki başlığı sayesinde radyo dalgalarının cilt altı hedef noktalara çok daha kolay inmesini sağlar.

Radyofrekans teknolojisi, diyet ve egzersize dirençli lokalize yağların ısı yoluyla parçalanarak lenf kanalları yoluyla vücuttan atılmasını sağlar. Vakumlu başlıklar sürekli ve ara sıra vakum yapabilen 4 farklı alternatifini sayesinde uygulama alanında kan dolaşımının hızlanmasını, elastin ve kas dokunun uyarılarak hem bölgesel incelmede hem de cilt gençleştirmede muazzam sonuçlar alınmasını sağlar.

B-Rf radyofrekans ile uygulanabilecek tedaviler;

- Antiaging
- Leke Tedavisi
- Bölgesel İncelme
- Selülit
- Kolajen ve Elastin Bağ Onarımı

Alın Kırışıklıkları

Göz Altı Torbası

Yanak Çizgisi

Dudak Çevresi Kırışıklıkları

Çift Çene

Boyun Çizgisi

Cilt Pürüzsüzleştirme



Teknik Özellikler

Güç	400w
Radio Frequency	0.8 MHz (Multi-polar RF)
Vakum Menzili	318mmHg
Ölçüleri (WxDxH mm)	320 x 451 x 330
Ağırlık	8.5 Kg
Elektriksel gereksinim	220/260 50-60hz

CİLT ANALİZ CİHAZI



Bu analiz neticesinde müşterinin ihtiyaç duyduğu en doğru cilt bakım alternatifi konusunda güzellik uzmanı sağlıklı fikir sahibi olabilmektedir.

Bu analizi ekranda gören müşteri ise cilt altında normalde çıplak göz ile göremediği detayları görebildiği için cilt bakımının önemini çok daha iyi anlayabilmektedir. Ayrıca yapılan analize göre cihaz müşterinin cilt tipine göre kullanması gereken DR RIMPLER ürünleri konusunda da öneride bulunmaktadır.

Farklı tarihlerde gerçekleştirilen analizleri karşılaştırma imkanı sunan cihazımız sayesinde uygulanan bakımların cildinde yarattığı olumlu etkiyi hem müşteri hem de güzellik uzmanımız detaylı olarak takip edebilmektedir. Yapılan analizler cihaz hafızasında saklanabilmektedir. Salonlara yeni cilt bakım müşterisi kazandırma ve ürün satışını destekleme anlamında olmazsa olmaz cihazlardan birisidir.

KALICI MAKYAJ CİHAZI

- » Dokunmatik Ekran
- » Tek Cihaz ile Çok İşlem
- » 17 Çeşit İğne Skalası
- » Saç Simülasyonunda Patentli Roller Sistem
- » Medikal Pigmentasyon
- » Kalıcı Makyaj ve Dövme Silme
- » Dermapen
- » İşleme Özel Otomatik Amper Ayarı

Medikal Mod

Kaş

Göz

Dudak





Plasma

Cilt Sorunlarını Gidermek
Şimdi Sizin Elinizde!

- Ben ve Siğil Tedavisi
- Yara İzi Tedavisi
- Göz Kapağı Estetiği
- Çatlak Tedavisi
- Leke Tedavisi
- Dudak Üst Çizgilerinin Giderilmesi
- Karın Bölgesinde Sıkılaştırma
- Kırışıklıkların Giderilmesi
- Yüz ve Boyun Lifting
- Akne Tedavisi
- Akne Sonrası Skar Tedavisi

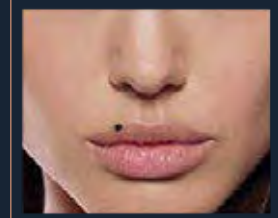

The face on mole



Face spotted



Warts



CALL CENTER

+90 212 885 99 99

www.becasmedikal.com.tr | info@becasmedikal.com.tr

ÜRETİM

Becas Medikal A.Ş.

Halkalı Merkez Mahallesi Dereboyu Caddesi Balcon Plaza Küçükçekmece / İstanbul

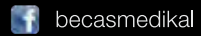

becasmedikal



becasmedikal



Becas Medikal